

AIRAM

Kodin sisävalaisimet





Airam on suomalainen valon asiantuntija jo vuodesta 1921

Airam uudistunut kodin valaisinmallisto on suunniteltu erityisesti energiansäästö- ja led-lampuille. Mallistossa on alasalot, asunto- sekä kohdevalaisimet. Osa valaisimista on varustettu liiketunnistimella ja ne sopivat hyvin mm. kodinhoitotiloihin tai autotalliin. Moniin valaisinmalleihin sopii erinomaisesti Airam tai Megaman led-lamppu. Ledit ovat hyvin valotehokkaita erityisen optisen rakenteen ansiosta, ne ovat pitkäikäisiä eikä niiden valo häikäise.

Valonlähteet

Oikean lampun valinnan helpottamiseksi useimmat valaisimet on valmiiksi varusteltu laadukkailla energiansäästö- tai loistelampuilla. Valaisimissa, joissa ei ole mukana lamppua, on esitetty lamppusuositus valinnan helpottamiseksi. Sivuilla 34-35 on koottu valaisinten ja lamppujen yhteensopivuustaulukko.

Suojaus- ja kotelointiluokka (IP)

Suojausluokka I  merkitty valaisin on suojamaadoitettu.
Suojaluokka II  merkitty on lisäsuojattu peruseristyksen lisäksi, minkä ansiosta se on turvallinen ilman maadoitusta.
Anna kaikki sähkötyöt ammattilaisten tehtäviksi.

Kotelointiluokka eli IP-merkintä kertoo, miten valaisin on esine/pöly- ja vesisuoja. Mitä suurempi luku, sitä parempi suojaus.

1. numero: esine- ja pölysuojaus 2. numero: vesisuojaus

- | | |
|----------------------------------|---------------------------------------|
| 0 Suojaamaton | 0 Suojaamaton |
| 1 Esineen halkaisija yli 50 mm | 1 Pystysuoraan tippuvalta vedeltä |
| 2 Esineen halkaisija yli 12,5 mm | 2 Tippuvalta vedeltä (+/- 15 astetta) |
| 3 Esineen halkaisija yli 2,5 mm | 3 Satavalta vedeltä (+/- 60 astetta) |
| 4 Esineen halkaisija yli 1,0 mm | 4 Roiskuvalta vedeltä |
| 5 Pölysuojattu | 5 Vesisuihkulta (joka suunnasta) |
| 6 Pölytiivis | 6 Voimakkaalta vesisuihkulta |
| | 7 Lyhytaikaisesti upotettuna |
| | 8 Jatkuvasti upotettuna |

Esimerkki: IP21 = Suojattu yli Ø 50 mm esineiltä ja pystysuoraan tippuvalta vedeltä. Keittiön kuivauskaapin alle sijoitettavan valaisimen on oltava vähintään IP21-luokiteltu.

Hehku- ja halogeenilamput

Hehkulamput ovat perinteisiä ja tuttuja valonlähteitä. Niiden ulkokäyttö-ominaisuudet ovat hyvät. Ne syttyvät heti ja antavat täyden valon myös pakkasessa. Hehkulamppujen energiatehokkuus on pieni (n. 10-13 lm/W) ja käyttöikä lyhyt (noin 1 000 h). EU-direktiivi 244 poistaa ne pian markkinoilta. Vuoteen 2016 asti ne voidaan korvata energiaa säästävillä halogeenilampuilla, jotka ovat hieman valotehokkaampia (n. 15-20 lm/W) ja pitkäikäisempiä (n. 2 000 h).

Hehku- ja halogeenilamput sopivat hyvin valaisimiin, joissa on liiketunnistin.

Energiansäästölamput (ESL)

Energiansäästölamput ovat huomattavasti valotehokkaampia (noin 52-65 lm/W). Valovastaavuus verrattuna hehkulamppuihin on esitetty viereisellä sivulla. Polttoikä on lamppumallista riippuen 8 000 – 15 000 tuntia. Valon värilämpötilavaihtoehdot ovat monipuoliset (n. 2 500 K – 6 500 K). Suositus kotikäyttöön on 3 000 K tai 4 000 K.

Led-lamput

Led-lamput ovat kehittyneet viime vuosina suuresti ja ovat jo merkittävä vaihtoehto hehkulampan tilalle. Parhaat ympärisäteilevät led-lamput vastaavat valovirraltaan 40-60 W hehkulamppuja. Lamppua ostaessa on hyvä varmistaa, että se antaa vähintään noin 420 lm valovirran (vastaa 40 W hehkulamppua). Kohdevalaisimiin led-lamput sopivat erityisen hyvin. Laadukkaiden led-lamppujen käyttöikä on 20 000 – 30 000 tuntia.

”Wateista Lumeneihin” – miten valitsen energiansäästölampan?

Hehkulamppu	Hehkulampan lumen	Korvaavan lampun lumen ESL tai LED	Tehoalue
25 W	200	180 – 300	5 – 8 W
40 W	400	300 – 600	8 – 11 W
60 W	700	600 – 900	11 – 15 W
75 W	900	900 – 1200	15 – 20 W
100 W	1300	> 1200	> 20 W

Valon värilämpötila, esimerkkejä luonnossa ja lamppuissa

2500 K	Iltahämärä	2700 K	Hehkulamppu
5500 K	Aurinko keskipäivällä	2700 – 6500 K	Energiansäästölamppu
7500 K	Kirkas kuutamoo	2800 – 3200 K	Halogeenilamppu
9000 K	Kirkas taivas klo 12	2700 – 6500 K	Led-lamppu
		3000 – 4000 K	Monimetallilamppu

Huom. Älä koskaan ylitä valaisimeen merkittyä suurinta sallittua maksimitehoa. Ilmoitettu maksimiteho on sama kaikille lamputyypeille (hehku-, halogeeni-, energiansäästö- tai led-lamppu).

Alasalot	sivu	Asuntovalaisimet	sivu	Kohdevalaisimet	sivu
Led-lampuille		Led kiinteä		Led-lampuille	
Envy	4	LED-Lista	16	Mosaic	29
Foco	5	Sono	21	Hera	30
Igloo	6			Hyperion	30
Miro	7	ESL/led-lampuille		Toby	31
Planet Teleso	8	Palmlite	19	Artemis	31
Planet Europa	8	Domino	24	Optopot	32
Planet Hydra	9			Loft	32
		ESL-lampuille		Remonttivalaisimet	
		Artco	28	ESL-lampuille	
ESL/led-lampuille		Loistelampuille		Advant	33
Conxento	12	Vanamo	15	Arska	33
Planex	13	Jatkos	17		
Planet Hydra	14	Kotiloiste	18		
		Plano	20		
		Rollo (2D)	22		
		Quattrus (2D)	23		
		Marina Rondo ja 09	25/27		
		Jokavalo	26		

Katso valaisimien valonjakokäyrät www.airam.fi. Valaisinten ja lamppujen yhteensopivuustaulukko on sivulla 34-35.



ENVY LED



FOCO LED

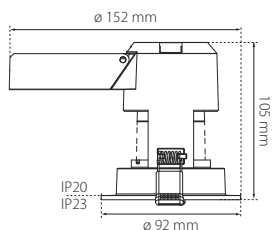
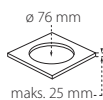

Rakenne	Runko ja kehys polykarbonaattia
Väri	Matta hopea tai valkoinen
Asennus	Uppoasennus, tilantarve 272 x 272 x 110 mm
KytKentä	Ketjutettavissa kytkentärasiaassa, jousiliittimet 3 x 2,5 mm ²
Valonlähde	Lamppuositus Megaman LED 7 W GU10, lamppu ei sisälly pakkaukseen
Kotelointiluokka	IP20/23, suojausluokka II

IP20/23   -o- 3 x 2,5 mm²

VALAISIN	VÄRI	VALONLÄHDE	NRO	EAN
Envy	valkoinen	maks. 14 W GU10	4207496	4892657992281
Envy	hopea	maks. 14 W GU10	4207499	4892657992267

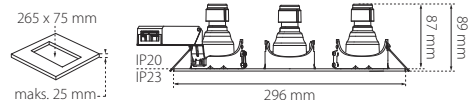
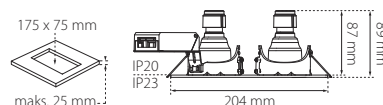
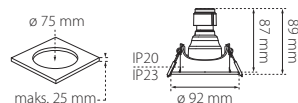

Rakenne	Runko ja kehys alumiinia ja polykarbonaattia
Väri	Matta hopea
Asennus	Uppoasennus, tilantarve Foco 1: 272 x 272 x 97 mm Foco 2: 355 x 272 x 97 mm Foco 3: 460 x 272 x 97 mm
KytKentä	Ketjutettavissa kytkentärasiaassa, jousiliittimet 3 x 2,5 mm ²
Valonlähde	Suunniteltu Megaman LED-lampuille, esim. 7 W GU10, lamppu ei sisälly pakkaukseen
Kääntösäde	Suunnattavissa 30°
Kotelointiluokka	IP20/23, suojausluokka II

IP20/23   -o- 3 x 2,5 mm²

VALAISIN	VÄRI	VALONLÄHDE	NRO	EAN
Foco 1	hopea	1 x maks. 14 W GU10	4207444	4892657994575
Foco 2	hopea	2 x maks. 14 W GU10	4207445	4892657022612
Foco 3	hopea	3 x maks. 14 W GU10	4207446	4892657022636



IGLOO LED



MIRO LED

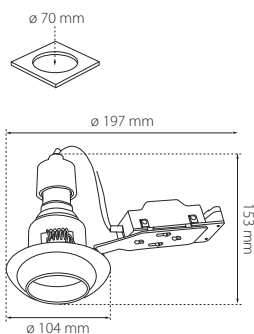

Rakenne	Runko metallia, kehys kirkasta lasia
Väri	Kirkas lasi
Asennus	Uppoasennus, tilantarve 270 x 270 x 120 mm
Kyt Kentä	Ketjutettavissa kytkentärasiaassa, jousiliittimet 3 x 2,5 mm ²
Valonlähde	Lamppusuositus Megaman LED 7 W GU10, lamppu ei sisälly pakkaukseen
Kotelointiluokka	IP20/21, suojausluokka II

IP20/21  -o- 3 x 2,5 mm²

VALAISIN	VÄRI	VALONLÄHDE	NRO	EAN
Igloo	metalli, lasi	maks. 14 W GU10	4207542	4893544021480

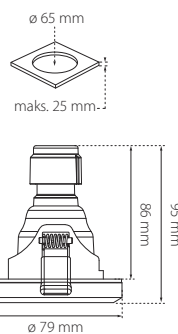

Rakenne	Runko alumiinia ja polykarbonaattia, etulasi huurrelasia
Väri	Matta hopea
Asennus	Uppoasennus, tilantarve 265 x 265 x 96 mm
Kyt Kentä	Ketjutettavissa kytkentärasiaassa, jousiliittimet 3 x 2,5 mm ²
Valonlähde	Lamppusuositus Megaman LED 7 W GU10, lamppu ei sisälly pakkaukseen
Kotelointiluokka	IP20/65, suojausluokka II

IP20/65  -o- 3 x 2,5 mm²

VALAISIN	VÄRI	VALONLÄHDE	NRO	EAN
Miro	hopea	maks. 14 W GU10	4207422	4892657996906



PLANET TELESTO LED PLANET EUROPA LED



PLANET HYDRA LED

Rakenne	Runko painevalettua alumiinia, huurrelasi
Väri	Hopea, huurrelasi
Asennus	Uppoasennus, tilantarve 235 x 235 x 155 mm
KytKentä	Ketjutettavissa kytkentärasiaassa, jousiliittimet 3 x 2,5 mm ²
Valonlähde	LED AR111 15W GU10, lamppu ei sisälly pakkaukseen
Kotelointiluokka	IP20/23, suojaluokka II

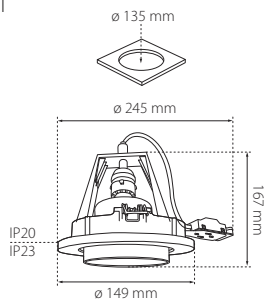

IP20/23 -o- 3 x 2,5 mm²

VALAISIN	VÄRI	VALONLÄHDE	NRO	EAN
Planet Telesto LED	hopea, huurrelasi	maks. 15 W GU10	4207544	4893544020681

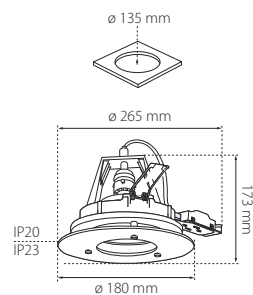

IP20/23 -o- 3 x 2,5 mm²

VALAISIN	VÄRI	VALONLÄHDE	NRO	EAN
Planet Europa LED	hopea, huurrelasi	maks. 15 W GU10	4207543	4893544020605

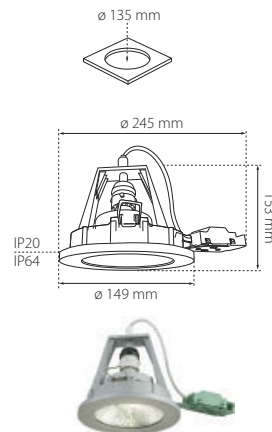

Rakenne	Runko painevalettua alumiinia, rasteroitu lasi
Väri	Matta valkoinen, matta hopea
Asennus	Uppoasennus, tilantarve 235 x 235 x 155 mm
KytKentä	Ketjutettavissa kytkentärasiaassa, jousiliittimet 3 x 2,5 mm ²
Valonlähde	LED AR111 15 W GU10, lamppu ei sisälly pakkaukseen
Kotelointiluokka	IP20/64, suojaluokka II

IP20/64 -o- 3 x 2,5 mm²

VALAISIN	VÄRI	VALONLÄHDE	NRO	EAN
Planet Hydra LED	valkoinen	maks. 15 W GU10	4207546	4893544020704
Planet Hydra LED	hopea	maks. 15 W GU10	4207567	4893544020728



CONXENTO 22°LED



CONXENTO LED PAR20

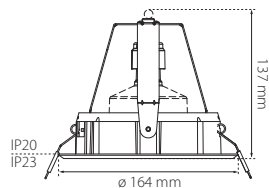
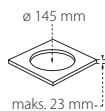

Rakenne	Runko alumiinia
Väri	Valkoinen ja hopea
Asennus	Uppoasennus, tilantarve 345 x 345 x 132 mm
KytKentä	Ketjutettavissa kytkentärasiaassa, jousiliittimet 3 x 2,5 mm ²
Valonlähde	LED AR111 15 W GU10, lamppu ei sisälly pakkaukseen
Kääntökulma	Vaakataso 360°, kulma 22°
Kotelointiluokka	IP20/23, suojausluokka II

IP20/23 -o- 3 x 2,5 mm²

VALAISIN	VÄRI	VALONLÄHDE	NRO	EAN
Conxento 22° LED	valkoinen	maks. 15 W GU10	4207535	4892657020472
Conxento 22° LED	hopea	maks. 15 W GU10	4207565	4892657020496

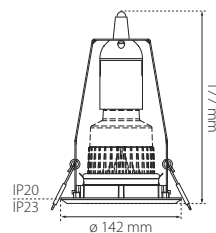

Rakenne	Runko alumiinia
Väri	Valkoinen ja hopea
Asennus	Uppoasennus, tilantarve 290 x 290 x 175 mm
KytKentä	Ketjutettavissa kytkentärasiaassa, jousiliittimet 3 x 2,5 mm ²
Valonlähde	LED PAR20 8 W E27, ei sisälly pakkaukseen
Kotelointiluokka	IP20/23, suojausluokka II

IP20/23 -o- 3 x 2,5 mm²

VALAISIN	VÄRI	VALONLÄHDE	NRO	EAN
Conxento LED PAR20	valkoinen	maks. 8 W E27	4207526	4892657020557
Conxento LED PAR20	hopea	maks. 8 W E27	4207550	4892657020571



CONXENTO



PLANEX

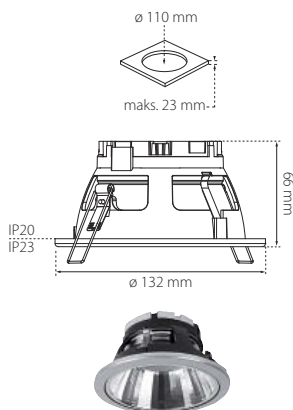

Rakenne	Valaisinrunko polykarbonaattia
Väri	Valkoinen, hopea ja kulta
Asennus	Uppoasennus, tilantarve 310 x 310 x 72 mm
KytKentä	Liitosjohto 0,5 m ja erillinen kytkentäliitin, jousiliittimet 2 x 1,5 mm ² . Ketjutettavissa erillisessä kytkentärasiasa.
Valonlähde	Vakioversio sisältää vaihdettavan energiansäästölamppun 9 W/13 W GX53 Hi-Lite 3000 K, polttoikä 15 000 h. Saatavana myös ilman lamppua.
Kotelointiluokka	IP20/23, suojaluokka II



IP20/23 -o- 2 x 1,5 mm²

Kokeile LED 5W GX53

VALAISIN	VÄRI	VALONLÄHDE	NRO	EAN
Conxento	valkoinen	9 W GX53	4107146	4892657011326
Conxento	valkoinen	13 W GX53	4207413	4892657011777
Conxento, ilman lamppua	valkoinen	maks. 13 W GX53	4107158	4020856760008
Conxento	hopea	9 W GX53	4107147	4892657014648
Conxento	hopea	13 W GX53	4107150	4892657017014
Conxento, ilman lamppua	hopea	maks. 13 W GX53	4107159	4020856760404
Conxento	kulta	9 W GX53	4207412	6410042074121

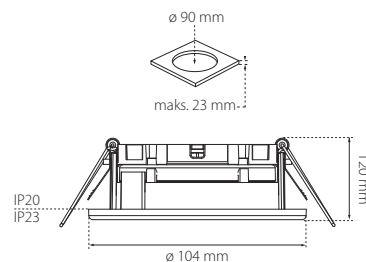

Rakenne	Valaisinrunko polykarbonaattia
Väri	Valkoinen, hopea ja kulta
Asennus	Uppoasennus, tilantarve 280 x 280 x 44 mm
KytKentä	Liitosjohto 0,5 m ja erillinen kytkentäliitin, jousiliittimet 2 x 1,5 mm ² . Ketjutettavissa erillisessä kytkentärasiasa.
Valonlähde	Vakioversio sisältää vaihdettavan energiansäästölamppun 9 W/13 W GX53 Hi-Lite 3000 K, polttoikä 15 000 h. Saatavana myös ilman lamppua.
Kotelointiluokka	IP20/23, suojaluokka II



IP20/23 -o- 2 x 1,5 mm²

Kokeile LED 5W GX53

VALAISIN	VÄRI	VALONLÄHDE	NRO	EAN
Planex	valkoinen	9 W GX53	4107142	4892657011265
Planex	valkoinen	13 W GX53	4107145	4892657011296
Planex, ilman lamppua	valkoinen	maks. 13 W GX53	4107155	4892657003741
Planex	hopea	9 W GX53	4107143	4892657011272
Planex	hopea	13 W GX53	4107149	4892657011302
Planex, ilman lamppua	hopea	maks. 13 W GX53	4107156	4892657003758
Planex	kulta	9 W GX53	4107144	4892657011289
Planex, ilman lamppua	kulta	maks. 13 W GX53	4107157	4892657006469



PLANET HYDRA



VANAMO

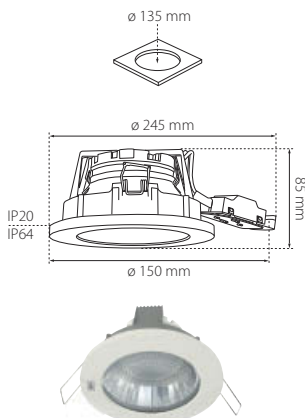

Rakenne	Kehys painevalettu alumiini, korkeakiiltoinen heijastin, kirkas lasi, keskeltä rasteroitu
Väri	Mattahopea tai mattavalkoinen
Asennus	Uppoasennus, tilantarve 275 x 275 x 80 mm
KytKentä	Ketjutettavissa kytkentärasiaassa, jousiliittimet 3 x 2,5 mm ²
Valonlähde	9/13 W GX53, lamppu ei sisälly pakkaukseen
Kotelointiluokka	IP20/64, suojausluokka II



IP20/64   -o- 3 x 2,5 mm²

Koikeile LED 5W GX53

VALAISIN	VÄRI	VALONLÄHDE	NRO	EAN
Planet Hydra	valkoinen	maks. 13 W GX53	4207514	4893544020506
Planet Hydra	hopea	maks. 13 W GX53	4207513	4893544020520

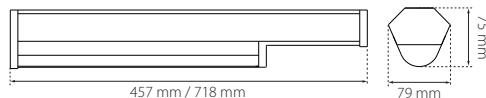

Rakenne	Runko pulverimaalattu alumiini ja akryylikupu
Väri	Valkoinen
Asennus	Seinäpintaan
KytKentä	Ruuviliittimet 3 x 2,5 mm ²
Valonlähde	T5-loistelamppu, 8 / 14 W G5, 3000 K. Valaisin toimitetaan lamppuineen.
Kotelointiluokka	IP21, suojausluokka I

IP21  -o 3 x 2,5 mm²

VALAISIN	VÄRI	VALONLÄHDE	NRO	EAN
Vanamo 108	valkoinen	8 W G5	4107275	6435200147721
Vanamo 114	valkoinen	14 W G5	4107276	6435200147745



LED-LISTA



JATKOS



Rakenne	Runko alumiinia, päädyt muovia
Väri	Hopea
Asennus	Seinä- ja kattoasennus, esim. kaapin alus. Ketjutettavissa, maks. 20 valaisinta. 15 cm välijohto mukana pakkauksessa.
KytKentä	Liitosjohto 1,8 m pikaliittimellä ja pistotulpalla
Valonlähde	LED kiinteä 3 x 1 W tai 4 x 1 W, värilämpötila 3000 K. Valontuotto 3 x 1 W, 195 lm ja 4 x 1 W, 260 lm, avautumiskulma 110–120 astetta.
Kotelointiluokka	IP20, suojausluokka II

IP20

VALAISIN	VÄRI	VALONLÄHDE	NRO	EAN
LED-lista 3 x 1	hopea	LED 3 x 1 W	4107266	6435200146748
LED-lista 4 x 1	hopea	LED 4 x 1 W	4107267	6435200146762

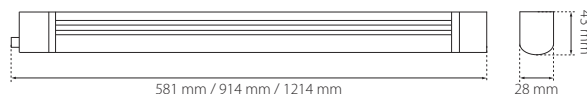

Rakenne	Runko ja kupu akryylia, HF-liitäntälaitte (10 000 h)
Väri	Valkoinen
Asennus	Seinä- tai kattoasennus. Ketjutettavissa maks. 100 W asti joko mukana seuraavalla 15 cm välijohdolla tai liittämällä valaisimet suoraan toisiinsa.
KytKentä	Liitosjohto 1,8 m pikaliittimellä ja pistotulpalla
Valonlähde	T5-loistelamppu, 13/21/28 W G5, 700/2100/2600 lm, 3000 K. Valaisin toimitetaan lamppuineen.
Kotelointiluokka	IP20, suojausluokka II

IP20

VALAISIN	VÄRI	VALONLÄHDE	NRO	EAN
Jatkos	valkoinen	13 W G5	4207441	6435200130945
Jatkos	valkoinen	21 W G5	4207442	6435200130952
Jatkos	valkoinen	28 W G5	4207443	6435200135254



KOTILOISTE



PALMLITE

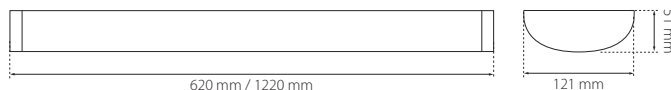

Rakenne	Runko alumiinia, päätykappaleet muovia, kupu akryylia (PMMA)
Väri	Valkoinen
Asennus	Pinta-asennus
Kytkenä	Ruuviliittimet 3 x 2,5 mm ²
Valonlähde	T5-loistelamppu, 2 x 14 W G5, 2 x 1250 lm, 3000 K T5-loistelamppu, 2 x 28 W G5, 2 x 2600 lm, 3000 K valaisin toimitetaan lamppuineen
Kotelointiluokka	IP20, suojaluokka I

IP20  -o 3 x 2,5 mm²

VALAISIN	VÄRI	VALONLÄHDE	NRO	EAN
Kotiloiste 214	valkoinen	2 x 14 W G5	4107261	6435200146588
Kotiloiste 228	valkoinen	2 x 28 W G5	4107263	6435200146601

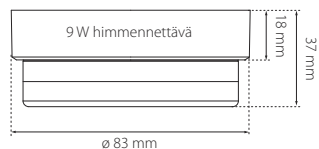
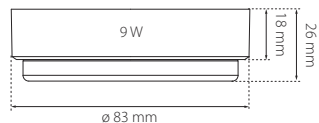

Rakenne	Valaisinrunko muovia
Väri	Vakiorunko valkoinen, lisävarusteena hopean- tai kullanväriset koristerenkaat
Asennus	Pinta-asennus
Kytkenä	Liitosjohto 0,5 m ja erillinen kytkentäliitin, jousiliittimet 2 x 1,5 mm ² . Ketjutettavissa erillisessä kytkentärasiasa.
Valonlähde	Vakioversio sisältää vaihdettavan energiansäästölamppun Megaman 7/9 W GX53 Hi-Lite, 280/360 lm, 3000 K, polttoikä 15 000 h. Saatavana myös ilman lamppua.
Kotelointiluokka	IP20, suojaluokka II

IP20  -o- 2 x 1,5 mm²

Kokeile LED 5W GX53

VALAISIN	VÄRI	VALONLÄHDE	NRO	EAN
Palmlite	valkoinen	7 W GX53	4107140	4892657014624
Palmlite	valkoinen	9 W GX53	4107141	4892657011258
Palmlite, ilman lamppua	valkoinen	maks. 13 W GX53	4107151	4020856721023
Palmlite koristerengas	hopea	–	9610300	6435200128591
Palmlite koristerengas	kulta	–	9610301	6435200128607



PLANO



SONO LED

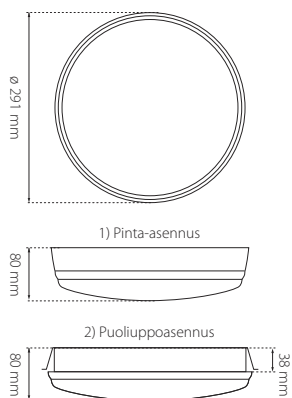

Rakenne	Runko polypropeenaa, kupu akryylia (PMMA). Elektroninen liitäntälaitte, RADAR-versio varustettu 5,8 GHz:n mikroaaltoliikelaimeilla.
Väri	Kehys valkoinen tai hopea
Asennus	Soveltuu sekä pinta- että puoliuppoasennukseen 1) Pinta-asennus: Kytkenä rasiaan tai suoraan seinä-/ kattopintaan. 2) Puoliuppoasennus: Upotusaukko \varnothing 253 mm, upotussyvyys 38 mm, mukana uppoasennuskiinnike.
Kytkenä	Ketjutettavissa, jousiliittimet $5 \times 2,5 \text{ mm}^2$
Valonlähde	T5-rengasloistelampsu, 22 W 2GX13, 1800 lm, 3000 K. Valaisin toimitetaan lampuineen.
Koteloitiluokka	IP44, suojausluokka II

IP44 □ -o- $5 \times 2,5 \text{ mm}^2$

VALAISIN	VÄRI	VALONLÄHDE	NRO	EAN
Plano puoliuppoasennus	valkoinen	22 W T5	4107253	6435200146335
Plano pinta-asennus	valkoinen	22 W T5	4107224	6435200146274
Plano pinta-asennus	hopea	22 W T5	4107249	6435200146298
Plano pinta-asennus RADAR	valk.	22 W T5	4107251	6435200146311

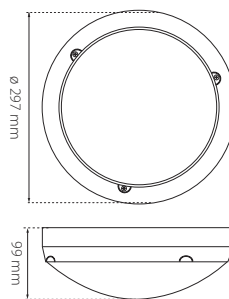

Rakenne	Runko ja kupu iskunkestävä polykarbonaattia. RADAR-versio varustettu 5,8 GHz:n mikroaaltoliikelaimeilla.
Väri	Valkoinen
Asennus	Pinta-asennus suoraan seinä-/kattopintaan
Kytkenä	Ruuviliittimet $3 \times 2,5 \text{ mm}^2$
Valonlähde	15 W kiinteä LED 96 kpl, 1030 lumen, 3500 K, kestoikä 30 000 h
Koteloitiluokka	IP54, suojausluokka II

IP54 □ -o- $3 \times 2,5 \text{ mm}^2$

VALAISIN	VÄRI	VALONLÄHDE	NRO	EAN
Sono pinta-asennus	valkoinen	LED 15 W	4207023	6435200149589
Sono pinta-asennus RADAR	valkoinen	LED 15 W	4207001	6435200149565



ROLLO



QUATTRUS

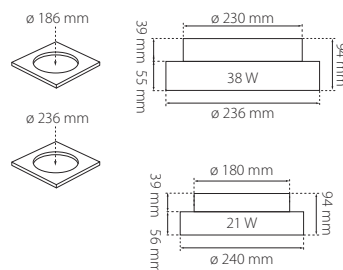
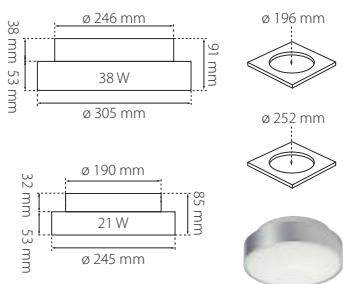

Rakenne	Runko ja kupu: iskunkestävä UV-stabiloitu polykarbonaatti
Väri	Kehys hopea/valkoinen, suojakupu matta opaali
Asennus	Soveltuu sekä pinta- että puoliuppoasennukseen. Puoliuppoasennus: upotussyvyys 32/38 mm. Pinta-asennus: rasiaan tai seinä-/kattopintaan, kaksi johdon sisäänvientiaihiota.
Kytkenä	Ketjutettavissa, jousiliittimet 3 x 2,5 mm ²
Valonlähde	Energiansäästölamppu 2D 21 W tai 38 W 4-pin GR10, 3000 K. Valaisin toimitetaan lamppuineen.
Kotelointiluokka	IP65, suojausluokka I

IP65  -o- 3x 2,5 mm²

VALAISIN	VÄRI	VALONLÄHDE	NRO	EAN
Rollo	valkoinen	21 W GR10	4207470	6435200135568
Rollo	hopea	21 W GR10	4207433	6435200129734
Rollo	valkoinen	38 W GR10	4207471	6435200135575
Rollo	hopea	38 W GR10	4207434	6435200129741

Rakenne	Runko ja kupu: iskunkestävä UV-stabiloitu polykarbonaatti
Väri	Kehys hopea/valkoinen, suojakupu matta opaali
Asennus	Soveltuu sekä pinta- että puoliuppo-asennukseen. Puoliuppoasennus: upotussyvyys 39 mm. Pinta-asennus: rasiaan tai seinä-/kattopintaan, kaksi johdon sisäänvientiaihiota.
Kytkenä	Ketjutettavissa, jousiliittimet 3 x 2,5 mm ²
Valonlähde	Energiansäästölamppu 2D 21 W tai 38 W 4-pin GR10, 3000 K. Valaisin toimitetaan lamppuineen.
Kotelointiluokka	IP65, suojausluokka I

IP65  -o- 3x 2,5 mm²

VALAISIN	VÄRI	VALONLÄHDE	NRO	EAN
Quattrus	valkoinen	21 W GR10	4207472	6435200135582
Quattrus	hopea	21 W GR10	4207474	6435200135605
Quattrus	valkoinen	38 W GR10	4207473	6435200135599
Quattrus	hopea	38 W GR10	4207475	6435200135612

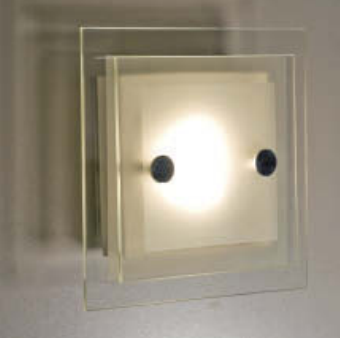

DOMINO



MARINA RONDO

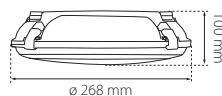
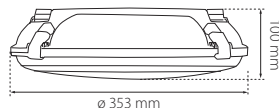
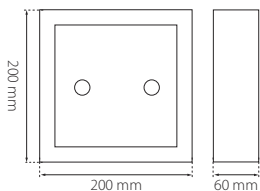

Rakenne	Runko metallia, kehys lasia
Väri	Kirkas / huurre lasi
KytKentä	Rasia-asennus asennuslevyllä
Valonlähde	9 W GX53 energiansäästölamppu, 300 lm, 4000 K. Valaisin toimitetaan lamppuineen.
Kotelointiluokka	IP20, suojausluokka I



Kokeile myös LED
4/5W GX53

IP20

VALAISIN	VÄRI	VALONLÄHDE	NRO	EAN
Domino	kirkas	9 W GX53	4116213	4893544123184

Rakenne	Runko ja prismoitettu kirkas kupu vandalismin kestävää polykarbonaattia, heijastin valkolakattua teräslevyä. Kuvun kiinnityssalvat ja asennussalvat ruostumatonta terästä. Elektroninen liitäntälaitte -15...50 °C. RADAR-versio varustettu 5,8 GHz:n mikroaaltoliikeilmäisimellä.
Väri	Runko harmaa, rasteroitu kupu kirkas
Asennus	Pika-asennus seinä- tai kattopintaan on helppoa esikiinnitettävien rst-asennussalpojen avulla
KytKentä	Ketjutettavissa, jousiliittimet 5 x 2,5 mm ² , murtoaihiot PG 13,5 läpiviennille
Valonlähde	T5-rengasloistelamppu, 22 W/55 W 2GX13, 4000 K. Valaisin toimitetaan lamppuineen.
Kotelointiluokka	IP65, suojausluokka I

IP65 -o- 5 x 2,5 mm²

VALAISIN	VÄRI	VALONLÄHDE	NRO	EAN
Marina Rondo	harmaa	22 W 2GX13	4309170	6435200139986
Marina Rondo	harmaa	55 W 2GX13	4309171	6435200139993
Marina Rondo RADAR	harmaa	22 W 2GX13	4309172	6435200140272
Marina Rondo RADAR	harmaa	55 W 2GX13	4309173	6435200140289



JOKAVALO



Rakenne	Runko ABS-muovia, kupu akryylia (PMMA), ruostumattomat terässalvat (RS), elektroninen liitäntälaite
Väri	Harmaa runko, prismoitettu kirkas kupu
Asennus	Seinä- tai kattoasennus
KytKentä	Pikakiinnitteinen kiskoasennus 3 x 1,5 mm ²
Valonlähde	T8-loistelamput, 2 x 18/36/58 W G13, 1350/3350/5200 lm, 4000 K. Valaisin toimitetaan lamppuineen.
Kotelointiluokka	IP65, suojausluokka II

IP65  -o 3 x 1,5 mm²

VALAISIN	VÄRI	VALONLÄHDE	NRO	EAN
Jokavallo 218	harmaa	2 x 18 W G13	4107277	6435200147769
Jokavallo 238	harmaa	2 x 36 W G13	4107279	6435200147806
Jokavallo 218	harmaa	2 x 58 W G13	4107282	6435200147844

MARINA 09 PC/PMMA

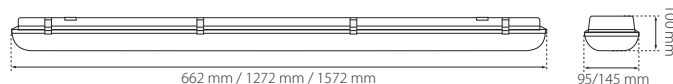

Rakenne	Runko iskunkestävää polykarbonaattia (PC), kupu iskunkestävää, UV-stabiloitua akryylia (PMMA), salvat ruostumatonta terästä (RS) tai lasikuitu- vahvistettua polyamidia
Väri	Harmaa
Asennus	Kattoon tai ripustuskiskoon
KytKentä	Ketjutettavissa, jousiliittimet 5 x 2,5 mm ²
Valonlähde	T8-loistelamppu, 1 x tai 2 x 18/36/58 W G13. Lamppu ei sisälly pakkaukseen.
Kotelointiluokka	IP66, suojausluokka I

IP66  -o- 5 x 2,5 mm²

VALAISIN	VÄRI	VALONLÄHDE	NRO	EAN
Marina 09 136	harmaa	1 x 36 W G13	4310004	6435200140937
Marina 09 158	harmaa	1 x 58 W G13	4310006	6435200140951
Marina 09 218	harmaa	2 x 18 W G13	4310008	6435200140975
Marina 09 236	harmaa	2 x 36 W G13	4310005	6435200140944
Marina 09 258	harmaa	2 x 58 W G13	4310007	6435200140968

Vaativaan käyttöympäristöön tarkoitetut Marina-loistelamppuvalaisimet ja lisäosat: www.airam.fi



ARTCO kasvalo



Rakenne	Runko polykarbonaattia, jossa metalloitu korkeakiiltoinen fasetoitu heijastin
Väri	Valkoinen
Asennus	Valaisinrungossa katkaisija, 3 m ripustusjohto
Kytkenä	Pistotulpalla
Valonlähde	15 W E27 energiansäästö kasvilamppu, polttoikä 10 000 h. Valaisin toimitetaan lamppuineen.
Kotelointiluokka	IP20, suojaluokka II

IP20

VALAISIN	VÄRI	VALONLÄHDE	NRO	EAN
Artco	valkoinen	maks. 15 W E27	4207420	4020856221516



MOSAIC LED

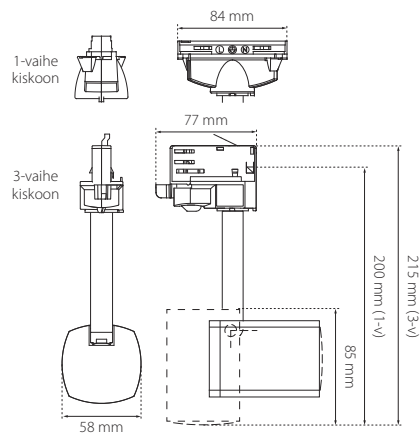

Materiaali	Runko polykarbonaattia
Väri	Valkoinen, hopea
Asennus	1- tai 3-vaihekiskoon
Valonlähde	LED 7 W GU10. Lamppu ei sisälly pakkaukseen.
Kääntösäde	Vaaka 330° ja pysty 90°
Kotelointiluokka	IP20, suojaluokka II



IP20

VALAISIN	VÄRI	VALONLÄHDE	NRO	EAN
Mosaic, 1-vaihe	valkoinen	maks. 14 W GU10	4207424	4892657998689
Mosaic, 3-vaihe	valkoinen	maks. 14 W GU10	4207494	4892657998702
Mosaic, 3-vaihe	hopea	maks. 14 W GU10	4207516	4892657023008



HERA LED

Materiaali	Alumiini
Väri	Hopea
Asennus	3-vaihekiskoon
Valonlähde	LED PAR20 8 W E27, lamppu ei sisälly pakkaukseen
Kääntösäde	Vaaka 330° ja pysty 120°
Kotelointiluokka	IP20, suojausluokka I



IP20  

VALAISIN	VÄRI	VALONLÄHDE	NRO	EAN
Hera	hopea	LED PAR20 8 W E27	4207538	4893544021244



HYPERION LED

Materiaali	Alumiini
Väri	Musta, hopea
Asennus	3-vaihekiskoon
Valonlähde	LED AR111 15 W GU10, lamppu ei sisälly pakkaukseen
Kääntösäde	Vaaka 330° ja pysty 120°
Kotelointiluokka	IP20, suojausluokka I

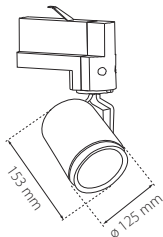

IP20  

VALAISIN	VÄRI	VALONLÄHDE	NRO	EAN
Hyperion	musta	maks. 15 W GU10	4207539	4893544021268
Hyperion	hopea	maks. 15 W GU10	4207540	4893544021305
Hyperion	valkoinen	maks. 15 W GU10	4207547	4893544021282

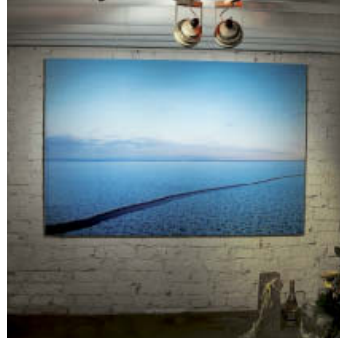

TOBY LED

Materiaali	Alumiini
Väri	Matta hopea
Asennus	3-vaihekiskoon
Valonlähde	LED AR111 15 W GU10, lamppu ei sisälly pakkaukseen
Kääntösäde	Vaaka 340° ja pysty 170°
Kotelointiluokka	IP20, suojausluokka II

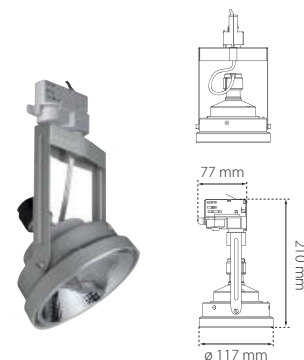

IP20  

VALAISIN	VÄRI	VALONLÄHDE	NRO	EAN
Toby	hopea	maks. 15 W GU10	4207517	4892657026481



ARTEMIS LED

Materiaali	Alumiini
Väri	Valkoinen
Asennus	3-vaihekiskoon
Valonlähde	LED AR111 15 W GU10, lamppu ei sisälly pakkaukseen
Kääntösäde	Vaaka 330° ja pysty 180°
Kotelointiluokka	IP20, suojausluokka I

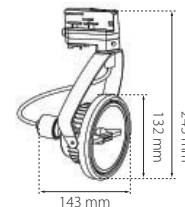

IP20  

VALAISIN	VÄRI	VALONLÄHDE	NRO	EAN
Artemis	valkoinen	maks. 15 W GU10	4207549	4893544027307



LOFT LED

Materiaali	Polypropyleeni
Väri	Valkoinen
Asennus	3-vaihekiskoon
Kääntösäde	Vaaka 330° ja pysty 250°
Valonlähde	LED PAR30 15W E27, lamppu ei sisälly pakkaukseen
Koteloitiluokka	IP20, suojausluokka I

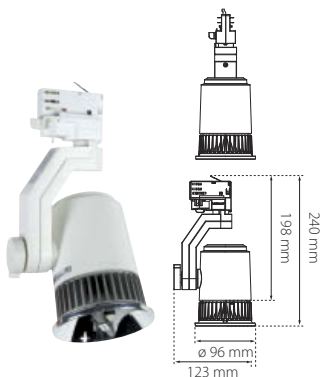

IP20  

VALAISIN	VÄRI	VALONLÄHDE	NRO	EAN
Loft	valkoinen	LED PAR30 15 W E27	4207552	4892657020984

OPTOSPOT LED

Materiaali	Runko paine-valettua alumiinia
Väri	Matta hopea ja matta valkoinen
Asennus	3-vaihekiskoon
Kääntösäde	Vaaka 330° ja pysty 240°
Valonlähde	LED AR111 15 W GU10, lamppu ei sisälly pakkaukseen
Koteloitiluokka	IP20, suojausluokka I

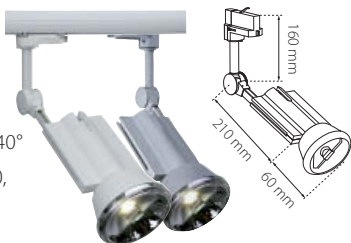

IP20  

VALAISIN	VÄRI	VALONLÄHDE	NRO	EAN
Optospot	valkoinen	maks. 15 W GU10	4207522	4893544020322
Optospot	hopea	maks. 15 W GU10	4207523	4893544020308

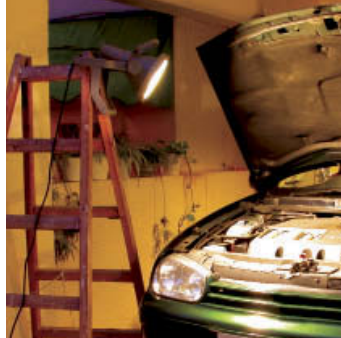

ADVANT

Rakenne	Runko iskunkestävää polykarbonaattia, 5 mm karkaistu suojalasi, korkea-kiiltainen, fasetoitu heijastin
Väri	Harmaa, kirkas suojalasi
Asennus	Seisonta- ja seinäänasennusjalka, maapiikki
Kytkentä	Pistotulppaliitäntä, johto 3 m / 6 m, pistorasias
Valonlähde	Advant 30 W: ESL 30 W, E27, 4000 K (10 000 h) Advant 52/72 W: elektroninen liitäntälaite (30 000 h), 4 x 13/18 W, 4000 K, 8 000 h, G24q-1/G24q-2. Valaisimet toimitetaan lamppuineen.
Koteloitiluokka	IP44, suojausluokka II



IP44  

VALAISIN	VÄRI	VALONLÄHDE	NRO	EAN
Advant 30 W	harmaa	30 W E27	4507291	6410045072919
Advant J 52 W	harmaa	4 x 13 W G24q-1	4507292	6410045072926
Advant J 72 W	harmaa	4 x 18 W G24q-2	4507295	4020856707249

ARSKA

Rakenne	Runko polykarbonaattia, jalusta polttomaalattua metallia
Väri	Runko musta, jalusta keltainen
Kytkentä	Pistotulppaliitäntä, johto 5 m, 2 x IP54 sukupistorasias
Valonlähde	4 x 55 W 2G11 pistokantalamput, 4100 K, 15 800 lm. Valaisin toimitetaan lamppuineen.
Koteloitiluokka	IP54, suojausluokka II

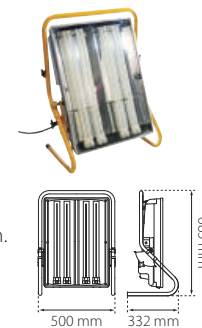

IP54  

VALAISIN	VÄRI	VALONLÄHDE	NRO	EAN
Arska	musta-kelt.	4 x 55 W 2G11	4507303	6435200147868

Valaisinten ja GU10-, GX53- ja E27-kantaisten lampujen yhteensopivuustaulukko

Lamppu: LED GU10 - PAR16	Maks. teho, lampun kanta	Esite sivu	LED 40° 5 W 2 800 K 320 cd	LED 35° 5,5 W 3 000 K 600 cd	LED 15° 7 W 2 800 K 1 600 cd	LED 35° 7 W 2 800 K / 4 000 K 600 cd		
Envy	maks. 14 W GU 10	4	x	x	x	xxx		
Foco	maks. 14 W GU10	5	x	-	x	xxx		
Igloo	maks. 14 W GU10	6	x	x	x	xxx		
Miro	maks. 14 W GU10	7	x	x	x	xxx		
Mosaic 3-vaihe	maks. 14 W GU10	29	x	-	x	xxx		
Lamppu: LED GU10 - AR111	Maks. teho, lampun kanta	Esite sivu	LED 8° 15 W 2 800 K / 4 000 K 16 000 cd	LED 24° 15 W 2 800 K / 4 000 K 3 600 cd	LED 45° 15 W 2 800 K / 4 000 K 1 400 cd			
Telesto	maks. 15 W GU10	8	(x)	xxx	x			
Europa	maks. 15 W GU10	8	(x)	xxx	x			
Hydra	maks. 15 W GU10	9	(x)	xxx	x			
Conxento	maks. 15 W GU10	10	x	xxx	x			
Optospot 3-vaihe	maks. 15 W GU10	32	x	xxx	x			
Hyperion 3-vaihe	maks. 15 W GU10	30	x	xxx	x			
Toby 3-vaihe	maks. 15 W GU10	31	x	xxx	x			
Artemis 3-vaihe	maks. 15 W GU10	31	x	xxx	x			
Lamppu: LED/ESL - GX53	Maks. teho, lampun kanta	Esite sivu	LED 60° 4 W 2 800 K 180 cd	LED 30° 5 W 2 800 K / 4 000 K 850 cd	LED 60° 5 W 2 800 K / 4 000 K 350 cd	ESL Hi-lite 7 W 3 000 K 2800 cd	ESL Hi-lite 9 W 3 000 K / 4 000 K 360 cd	ESL Hi-lite 13 W 3 000 K / 4 000 K 520 cd
Planex	9 W GX53 3 000 K	13	x	x	xxx	x	x	(x)
Planex	maks. 13 W GX53	13	(x)	x	x	(x)	(x)	xxx
Conxento	9 W GX53 3 000 K	12	x	x	xxx	x	x	(x)
Conxento	13 W GX53 3 000 K	12	(x)	x	xxx	(x)	(x)	x
Hydra	maks. 13 W GX53	14	(x)	x	xxx	(x)	(x)	xxx
Palmlite	maks. 7 W GX53	18	x	x	xxx	x	-	(x)
Palmlite	maks. 9 W GX53	18	x	x	xxx	x	x	(x)
Domino	9 W GX53 4 000 K	24	xxx	(x)	(x)	x	xxx	-
Lamppu: LED E27 - PAR20/30	Maks. teho, lampun kanta	Esite sivu	LED 30° 8 W 2 800 K 1 000 cd	LED 24° 15 W 4 000 K 3 200 cd				
Conxento	maks. 8 W E27	11	xxx	-				
Hera 3-vaihe	maks. 8 W E27	30	xxx	-				
Loft 3-vaihe	maks. 15 W E27	32	-	xxx				

Merkkien selitys

xxx Lamppusuositus
x Vaihtoehtolamppu
(x) Myös mahdollinen lamppu
- Lamppu ei sovi

W Lampun teho watti
° (aste) Lampun avauskulma
cd Lampun valovoima
kandela
K Lampun värielämpötila
kelvin

3-vaihe kohdevalaisimen
3-vaihekisko

Lampun kanta

GU10 

GX53 

E27 

2700K = Lämmin valkoinen
3000K = Puhdas valkoinen
4000K = Kirkas valkoinen
6500K = Päivänvalo

AIRAM

Oy Airam Electric Ab
Sementtitehtaan­katu 6
04260 Kerava
vai­hde 0207 545 600
www.airam.fi

9/2011.5000

