

LED PANEL¹⁶⁵

IP20/IP44

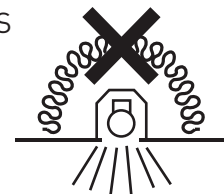

ALASVALO | DOWNLIGHT ARMATUR | ALLVALGUSTI | DOWNLIGHT

4289981

428992

Led Panel IP44

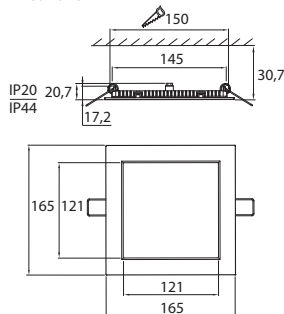

Led Panel IP44

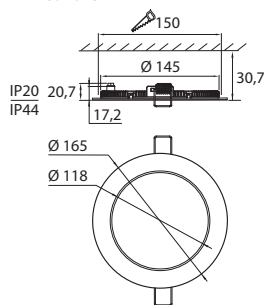

TRIAC Driver IP20

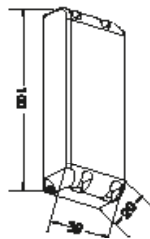

Connection box IP20
-O- 3 x 2,5 mm²

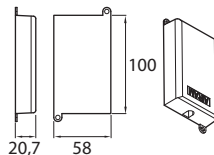

230V ~

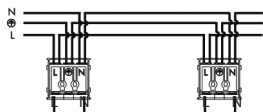

L = ruskea
brun
pruun
brown

N = sininen
blå
sinine
blue

HIMMENNINSUOSITUKSET/DIMMER RECOMMENDATION

- 2619345 ABB IMPRESSIVO 2-100 VA RL UPO
- 2619344 ABB JUSSI 2-100VA RL UPK VAL
- 2622225 SCHNEIDER EXXACT UNI400LED 4-400W RCL UK VAL

Valaisinta ei saa asentaa suoraan eristemateriaaliin.

Denna armatur är inte avsedd för att täckas med värmeisolerande material.
The luminaire is not suitable for covering with thermally insulated material.

Valaisimen saa asentaa vain sähköalan ammattilainen. Käytä ainoastaan syöttöjännitettä ja taajuutta joka on merkitty valaisimeen. Kytke virta pois päältä ennen asennusta tai huoltoa. Tämä asennusohje on säilytettävä ja sen on oltava käytössä asennuksessa ja huollossa. Muuntaja IP20 sijoitettava kuivaan sisätilaan.

Vi rekommenderar att installationen görs av en behörig elektriker. Använd endast driftspänning och frekvens som är märkt på armatur. Bryt av strömmen för installation eller service. Denna monteringsanvisning bör sparas och finnas tillgänglig vid installation eller framtida service. Driver IP20 skall placeras på ett torrt ställe.

Elektriseadmete paigaldustöid on lubatud teha üksnes vastaval spetsialistil. Valgusti tohib paigaldada vaid eriväljaõppega isik. Kasuta ainult valgustile märgitud valgusalikikat ja võimsust. Lülita enne paigaldust ja hooldust vool välja. Käesolevat juhendit tuleb säilitada ning järgida paigaldamisel ja hooldusel. Driver IP20 paigutada kuiva siseruumi.

Only a professional electrician is allowed to do the installation. Use only rated voltage and frequency as marked in the fixture. Switch off the current before installation or service. This mounting instruction must be kept available during installation and for future maintenance. Use the driver IP20 only in dry conditions.

VÄRI / FÄRG
VÄRV / COLOUR

KIINTEÄ LED / INBYGGD LED
INTEGREERITUD LED / BUILT-IN LED

M-ERÄ / FRP
SALES UNIT

SNRO

E-NR

GTIN

A2LEDA LED PANEL 165 N 12W/830 DIM	valkoinen, vit, valge, white	LED 12W 800lm 3000K 35000h	1/10	4289981	7012519	6435200214560
A2LEDB LED PANEL 165 P 12W/830 DIM	valkoinen, vit, valge, white	LED 12W 800lm 3000K 35000h	1/10	4289982	7012520	6435200214584

AIRAM

Valmistaja | Tillverkare | Tootja | Manufacturer:

Airam Electric Oy Ab, PL 175, FI-04201 Kerava, www.airam.fi

LED PANEL¹⁶⁵

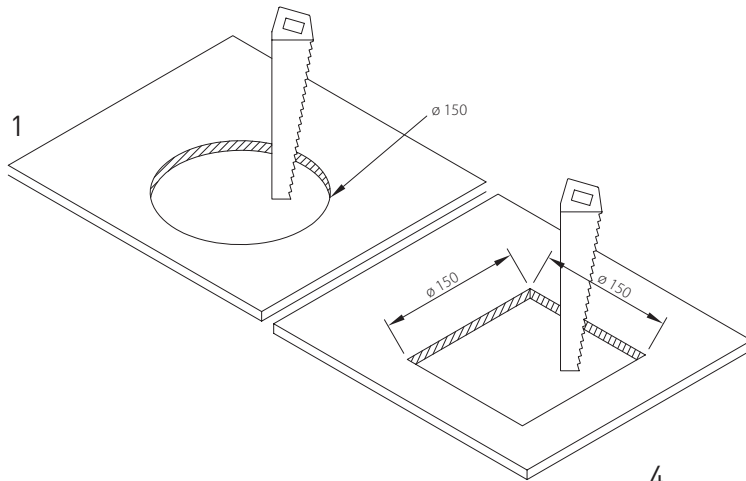

2 Connection box IP20
Driver IP20

INPUT: AC100 ~ 240
50/60 Hz

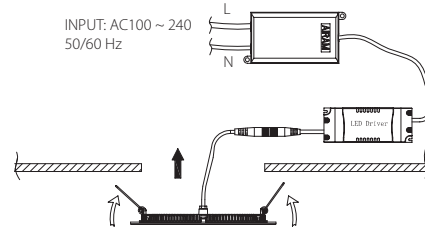

Led panel IP44

3 INPUT: AC100 ~ 240
50/60 Hz

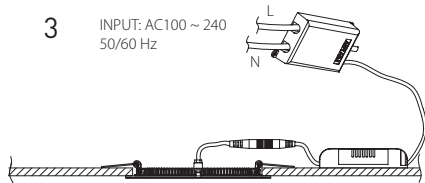

4

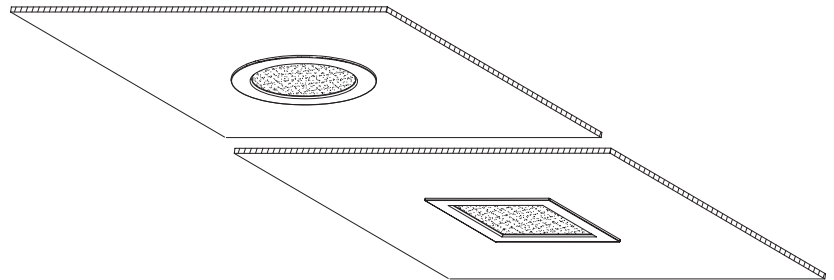

AIRAM

Valmistaja | Tillverkare | Tootja | Manufacturer:
Airam Electric Oy Ab, PL 175, FI-04201 Kerava, www.airam.fi